

## Edifier ES60

### 1. EDIFIER ConneX app

EDIFIER ConneX app

- Com este aplicativo, você pode**
- controlar a reprodução a partir do dispositivo de reprodução Bluetooth,
  - controlar o volume-mestre,
  - selecionar efeitos sonoros ou personalizar equalizadores,
  - atualizar o firmware, e
  - mais funções.

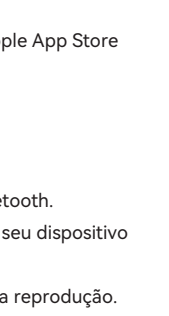
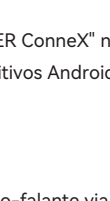

#### Baixe o app EDIFIER ConneX

1. Em seu dispositivo inteligente, digitalize o código QR no guia de início rápido ou na embalagem.
  - Você também pode pesquisar por "EDIFIER ConneX" na Apple App Store (dispositivos iOS) ou Google Play (dispositivos Android).
2. Baixe e instale o aplicativo.

#### Como utilizar o app

1. Conecte seu dispositivo inteligente ao alto-falante via Bluetooth.
2. No modo Bluetooth, abra o aplicativo EDIFIER ConneX em seu dispositivo inteligente.
3. Toque no menu para acessar as configurações e controlar a reprodução.

## 2. Conteúdo da caixa

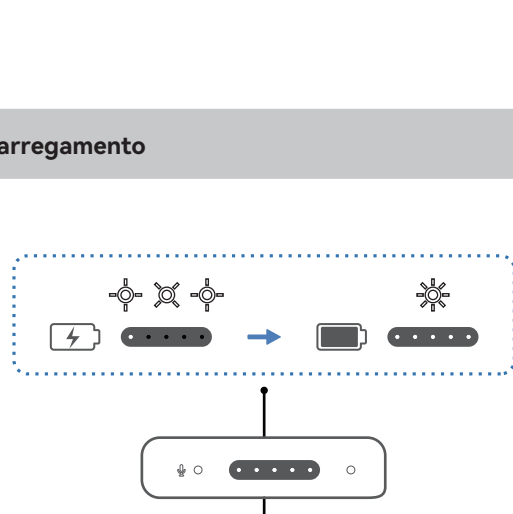

#### Nota:

- As imagens são apenas ilustrativas e podem diferir do produto real.
- Para a necessidade de melhoramento técnico e atualização do sistema, as informações e especificações aqui contidas podem ser ligeiramente diferentes do produto real. Se for encontrada qualquer diferença, prevalece o produto real.

## 3. Carregamento

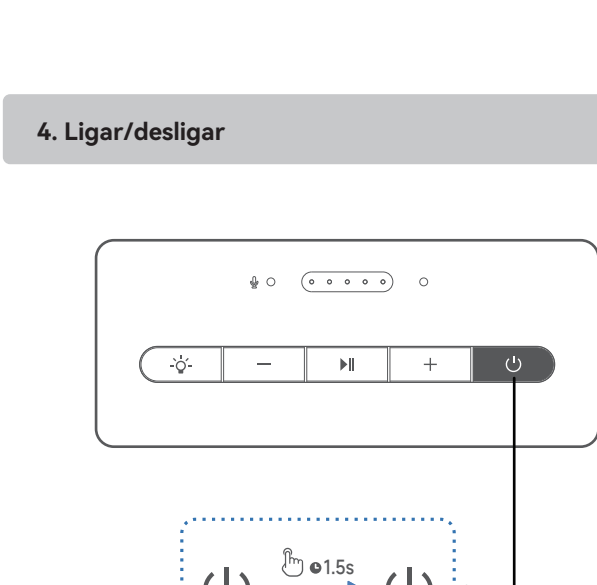

#### Nota:

- Entrada de energia: 5 V 2 A
- "8" é a potência mínima necessária para o equipamento de rádio carregar.
- "10" é a potência máxima necessária para o equipamento de som atingir a velocidade máxima de carregamento.

## 4. Ligar/desligar

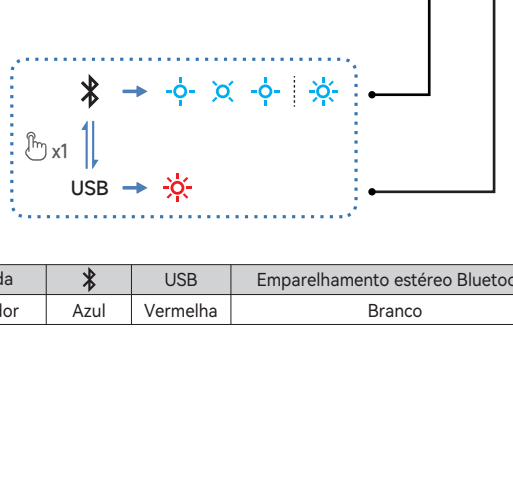

Pressione e mantenha pressionado o botão "⏻" por 1,5 segundos para ligar/desligar a caixa de som.

## 5. Seleção de fonte

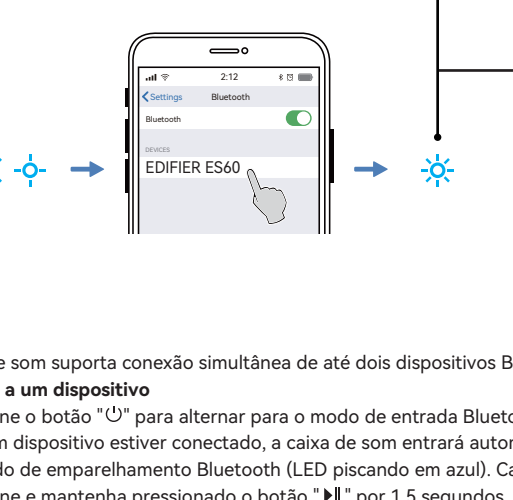

Entrada	Ícone	USB	Emparelhamento estéreo Bluetooth
Indicador	Azul	Vermelha	Branco

## 6. Ligação Bluetooth

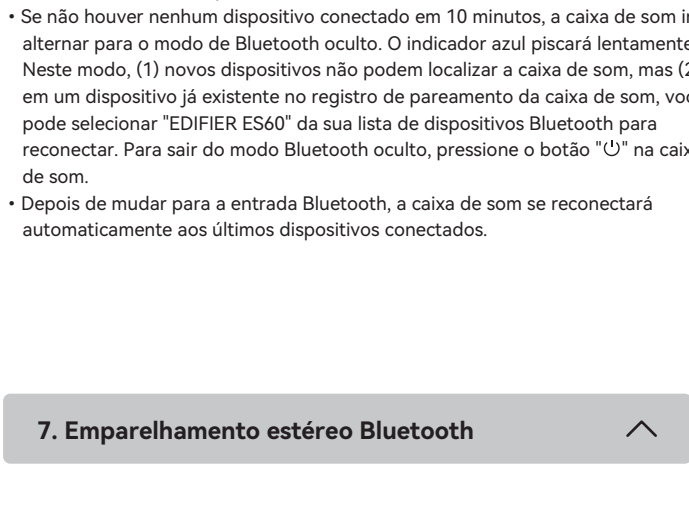

A caixa de som suporta conexão simultânea de até dois dispositivos Bluetooth.

#### Conectar a um dispositivo

1. Pressione o botão "⏻" para alternar para o modo de entrada Bluetooth. Se nenhum dispositivo estiver conectado, a caixa de som entrará automaticamente no modo de emparelhamento Bluetooth (LED piscando em azul). Caso contrário, pressione e mantenha pressionado o botão "⏻" por 1,5 segundos.
2. No seu dispositivo, selecione "EDIFIER ES60" na lista de dispositivos Bluetooth para conectá-lo, o LED azul ficará continuamente aceso quando a conexão for estabelecida.

- Para desconectar-se do dispositivo Bluetooth atual, mantenha pressionado o botão "⏻" por 1,5 segundos.

#### Conecte-se a dois dispositivos

1. Conecte-se a um dispositivo e, em seguida, pressione e mantenha pressionado o botão "⏻" por 1,5 segundos (LED piscando em azul).
2. No segundo dispositivo, selecione "EDIFIER ES60" na lista de dispositivos Bluetooth para se conectar e o LED azul ficará aceso quando a conexão for estabelecida.
3. No primeiro dispositivo, selecione "EDIFIER ES60" na lista de dispositivos Bluetooth para reconectar.

- Pause ou pare a reprodução no dispositivo Bluetooth atual antes de transmitir áudio do segundo dispositivo.

#### Nota:

- Se for necessário, o código PIN para conexão é "0000".
- Para desfrutar de todas as funções HFP, A2DP e AVRCP, certifique-se que o seu dispositivo de fonte áudio tem os perfis Bluetooth, A2DP e AVRCP.
- Se não houver nenhum dispositivo conectado em 10 minutos, a caixa de som irá alternar para o modo de Bluetooth oculto. O indicador azul piscará lentamente. Neste modo, (1) novos dispositivos não podem localizar a caixa de som, mas (2) em um dispositivo já existente no registro de pareamento da caixa de som, você pode selecionar "EDIFIER ES60" da sua lista de dispositivos Bluetooth para reconectar. Para sair do modo Bluetooth oculto, pressione o botão "⏻" na caixa de som.

- Depois de mudar para a entrada Bluetooth, a caixa de som se reconectará automaticamente aos últimos dispositivos conectados.

## 7. Emparelhamento estéreo Bluetooth

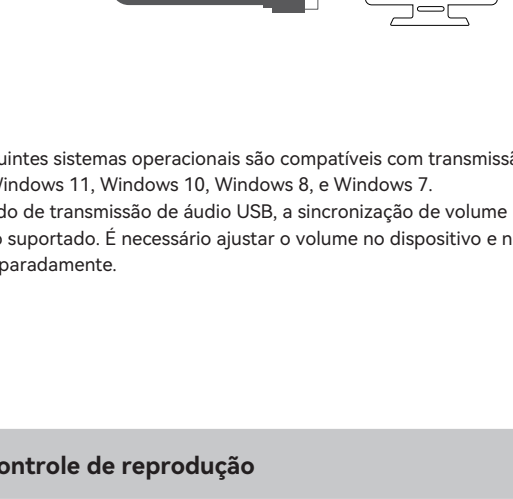

#### Emparelhe duas caixas de som ES60 para desfrutar de som estéreo.

1. Pressione duas vezes o botão "⏻" na primeira caixa de som ES60. O LED branco ficará no padrão de respiração.
2. Pressione duas vezes o botão "⏻" na segunda caixa de som ES60. O LED branco ficará no padrão de respiração.

- Quando a conexão for estabelecida, o LED branco da primeira caixa de som ES60 ficará aceso ou piscará rapidamente e o LED branco da segunda caixa de som ES60 se apagará.

3. Conecte a primeira caixa de som ES60 ao seu dispositivo Bluetooth e inicie a reprodução.

- Para sair do modo estéreo, pressione duas vezes o botão "⏻".

#### Nota:

- A primeira caixa de som ES60 funcionará como a caixa principal. Você pode controlar a reprodução na primeira caixa de som ES60.
- A primeira caixa de som ES60 fornecerá o áudio do canal direito e a segunda, o áudio do canal esquerdo.

## 8. Conexão USB

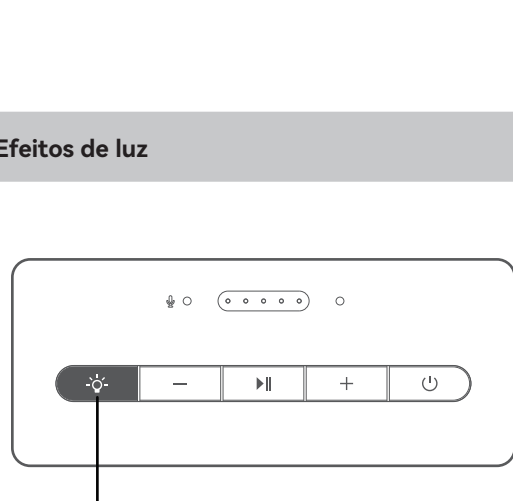

#### Nota:

1. Os seguintes sistemas operacionais são compatíveis com transmissão de áudio USB: Windows 11, Windows 10, Windows 8, e Windows 7.
2. No modo de transmissão de áudio USB, a sincronização de volume não é um recurso suportado. É necessário ajustar o volume no dispositivo e na caixa de som separadamente.

## 9. Controle de reprodução

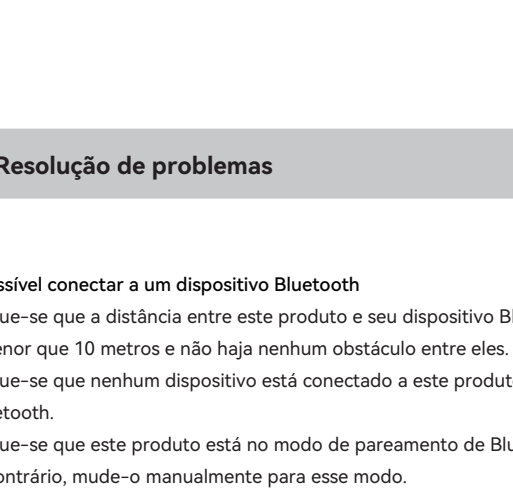

## 10. Chamadas

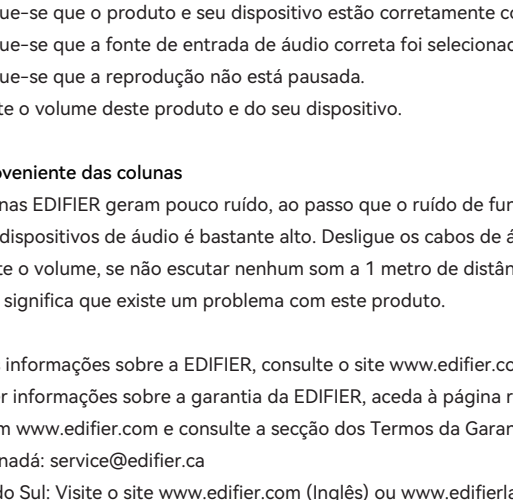

## 11. Efeitos de luz



## 12. Especificações

Potência de saída total (RMS): 8 W + 8 W + 18 W

Resposta de frequência: 58 Hz-20 kHz

Declaração para UE

Banda de Frequência: 2,402 GHz ~ 2,480 GHz

RF Potência de Saída: ≤10 dBm (EIRP)

Não existem restrições à utilização.

## 13. Resolução de problemas

#### Não é possível conectar a um dispositivo Bluetooth

- Certifique-se que a distância entre este produto e seu dispositivo Bluetooth seja menor que 10 metros e não haja nenhum obstáculo entre eles.
- Certifique-se que nenhum dispositivo está conectado a este produto através do Bluetooth.
- Certifique-se que este produto está no modo de pareamento de Bluetooth. Caso contrário, mude-o manualmente para esse modo.
- Reinicie este produto, habilite a função Bluetooth em seu dispositivo Bluetooth, depois tente novamente.
- Redefina este produto para as configurações de fábrica e tente novamente.

#### Sem energia

- Certifique-se que o cabo de energia está corretamente conectado.
- Certifique-se que a alimentação de energia não foi interrompida.

#### Sem som

- Certifique-se que o produto e seu dispositivo estão corretamente conectados.
- Certifique-se que a fonte de entrada de áudio correta foi selecionada.
- Certifique-se que a reprodução não está pausada.
- Aumente o volume deste produto e do seu dispositivo.

#### Ruído proveniente das colunas

- As colunas EDIFIER geram pouco ruído, ao passo que o ruído de fundo de alguns dispositivos de áudio é bastante alto. Desligue os cabos de áudio e aumente o volume, se não escutar nenhuma som a 1 metro de distância da coluna, significa que existe um problema com este produto.

Para mais informações sobre a EDIFIER, consulte o site [www.edifier.com](http://www.edifier.com)

Para obter informações sobre a garantia da EDIFIER, acesse a página relevante do país em [www.edifier.com](http://www.edifier.com) e consulte a seção dos Termos da Garantia.

EUA e Canadá: [service@edifier.ca](mailto:service@edifier.ca)

América do Sul: Visite o site [www.edifier.com](http://www.edifier.com) (Inglês) ou [www.edifierla.com](http://www.edifierla.com) (Espanhol/Português) para obter informações sobre o contacto local